

SKU: G3707040C

## Ristosubito

**Scaffale inox a gancio IXP 3 ripiani forati  
spessore cm 2,5 inox 8/10 Lunghezza cm 70  
Profondità cm 40 Altezza cm 150 Elemento  
componibile Completi di traverso di rinforzo e  
piedini plastica Bordi antitaglio Finitura lucida  
Modello G3707040C**

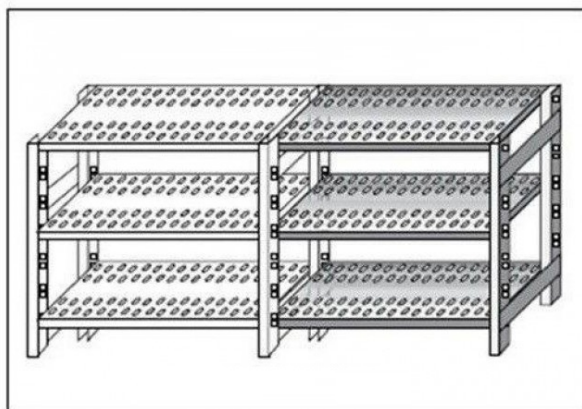

### Descrizione

Scaffale inox a gancio IXP

Non autoportante da comporre con elemento base

3 ripiani forati spessore cm 2,5 inox 8/10

Elemento componibile

Completi di traverso di rinforzo e piedini plastica

Bordi antitaglio

Finitura lucida

Lunghezza cm 70

Profondità cm 40

Altezza cm 150

## Scheda Tecnica

Attributo	Valore
Model Number for EPREL	G3707040C